

SPXFLOW

➤ Johnson Pump®

Johnson Pump er en af verdens førende fabrikanter af marinepumper. I over halvtreds år har Johnson Pump forsynet verdens bådfolk med pålidelige pumper af høj kvalitet. I det brede produktsortiment findes pumper til trykvandssystemer, lænsepumper, spulepumper, kølevandspumper, manuelle og elektriske marinetoiletter m.m.

- Trykvandspumper og dele
- Varmtvandsbeholdere og dele
- Spulepumper og dele
- Lænsepumper og dele
- Toiletter og dele
- Impellerpumper og dele
- Cirkulationspumper
- Impellere og dele
- Selvansugende flexible heavy duty elektromagnetiske bronze impellerpumper

TRYKVAND

Sammenlignet med konventionelle tre- eller firekammers membranpumper, har Aqua Jet pumpen fem kamre, hvilket giver en pulseringsfri og støjfri drift. Aqua Jet pumper bør altid monteres med PUMProtector filter og tryktank.

Komponenter i et typisk trykvandssystem:

1. Vandtank
2. Johnson PUMProtector filter
3. Johnson Aqua Jet trykvandspumpe
4. Batteri
5. Sikring
6. Kontakt
7. Johnson tryktank
8. Johnson varmtvandsbeholder
9. Kontakt
10. Motor
11. Kontraventil
12. Hane

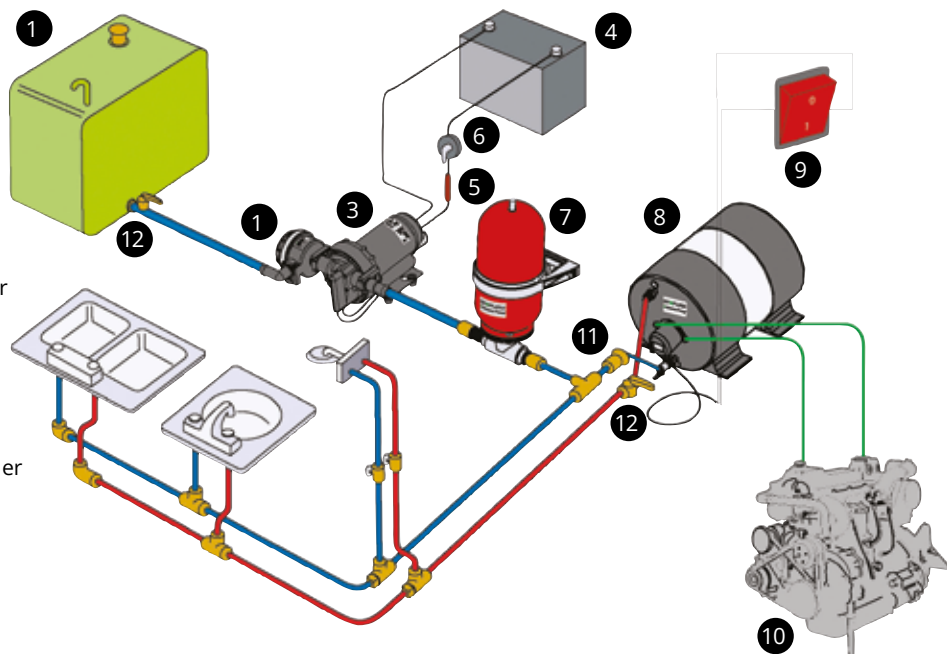

1 · AQUA JET TRYKVANDSPUMPE WPS 2.9

Varenr.	Volt / Watt	Pris
10-13405-03	12V DC / 85 W	1.499,-
10-13405-04	24V DC / 85 W	1.499,-

Kapacitet 11 l/min.
 Tryk 2,8 bar
 Dimensioner 204 mm lang x 197 mm bred x 110 mm høj



2 · AQUA JET TRYKVANDSPUMPE WPS 3.5

Varenr.	Volt / Watt	Pris
10-13395-03	12V DC / 85 W	1.799,-
10-13395-04	24V DC / 85 W	1.799,-

Kapacitet 13 l/min.
 Tryk 2,8 bar
 Dimensioner 236,5 mm lang x 210 mm bred x 116 mm høj



1

1 · AQUA JET Trykvandspumpe WPS 4.0 - 5.2

Varenr.	Model	Volt / Watt	Pris
10-13406-03	4.0	12V DC / 100 W	2.981,-
10-13406-04	4.0	24V DC / 100 W	2.981,-
10-13406-07	5.2	12V DC / 150 W	3.697,-
10-13406-08	5.2	24V DC / 150 W	3.697,-

Kapacitet, 4.0 15 l/min.
 Kapacitet, 5.2 20 l/min.
 Tryk 2,8 bar
 Dimensioner 240 mm lang x 214 mm bred x 110 mm høj



2

2 · AQUA JET Trykvandspumpe FLOWMASTER 5.0

Varenr.	Volt / Watt	Pris
10-13329-03	12V DC / 150 W	5.281,-
10-13329-04	24V DC / 150 W	5.281,-

Flow Master 5.0 er en femkammers membranpumpe, som er ideel for trykvand i et lukket system i både eller campingvogne. Den digitale kontrol sikrer, at vandflowet er det samme selvom trykket stiger eller falder. Det variable flow gør det muligt at beholde et jævnt flow, uanset hvor mange tappesteder der anvendes.

Kapacitet 19 l/min.
 Tryk 3,5 bar
 Dimensioner 239 mm lang x 209 mm bred x 113 mm høj

Leveres med PUMProtector-filter



3

3 · AQUA JET UNO MAX Trykvandsanlæg

Varenr.	Model	Volt / Watt	Pris
10-13410-01	2.9	12V DC / 85 W	6.087,-
10-13411-01	3.5	12V DC / 85 W	6.087,-

Pumpesystem for normale forsyningskrav med en Aqua Jet WPS, monteret på træplade med PUMProtector filter og 2 liters tryktank.

Kapacitet, 2.9 11 l/min.
 Kapacitet, 3.5 13 l/min.
 Tryk 2,8 bar



4

4 · AQUA JET UNO Trykvandsanlæg

Varenr.	Model	Volt / Watt	Pris
10-13408-01	3.5	12V DC / 85 W	6.199,-
10-13408-02	3.5	24V DC / 85 W	6.199,-
10-13408-03	5.2	12V DC / 150 W	7.999,-
10-13408-04	5.2	24V DC / 150 W	7.999,-

Pumpesystem for normale forsyningskrav med en Aqua Jet WPS, monteret på konsol med PUMProtector filter og 2 liters tryktank.

Kapacitet, 3.5 13 l/min.
 Kapacitet, 5.2 20 l/min.
 Tryk 2,8 bar



1 • AQUA JET DUO Trykvandsanlæg

Varenr.	Volt / Watt	Pris
10-13409-01	12V DC / 300 W	12.499,-
10-13409-02	24V DC / 300 W	12.699,-

Pumpesystem for høje forsyningskrav med to parallelt koblede Aqua Jet WPS pumper, monteret på konsol med PUMProtector filter og 2 liters tryktank.

Kapacitet 40 l/min.
Tryk 2,8 bar

2 • PUMProtector filter

Varenr.	Montering	Pris
09-24653-01	Pumpe	289,-
09-24652-01	Slange	294,-

PUMProtector™ filter forhindrer at snavs ødelægger pumpen. Leveres med gennemsigtig og aftageligt låg for let inspektion og rensning af filteret på 40 mesh. Leveres med KlickTite tilslutninger til både 1/2" og 3/4" slange, samt 3/8" og 1/2" BSP.

3 • Klicktite tilslutninger

Varenr.	Tilslutning	Pris
09-46783	1/2" slange - 3/8" BSP	84,-
09-46784	3/4" slange - 1/2" BSP	84,-
09-46938	90° 1/2" slange	84,-
09-46939	90° 3/4" slange	84,-

Klicktite tilslutninger til pumper og filtre. Leveres i sæt af 2 stk.

4 • Akkumulatortank

Varenr.	Tilslutning	Pris
09-46839-01	1/2" slange	1.345,-
09-46839-02	3/4" slange	1.345,-

Med en tryktank integreret i systemet får man længere intervaller mellem start og stop, hvilket indebærer mindre slitage på pumpen. Kapacitet 2 l.

5 • Klicktite låseclips

Varenr.	Tilslutning	Pris
09-47278	Låseclips	83,-

Klicktite låseclips til pumper og filtre. Leveres i sæt af 2 stk.

6 • In-Line filter

Varenr.	Tilslutning	Pris
48-80035	1/2" slange	489,-
48-80036	3/4" slange	489,-

Total længde 230 mm
Diameter 32 mm

7 • Pressostat WPS

Varenr.	Pumpe WPS	Tryk Bar	Pris
09-47028-01	2.4 - 2.9	2.8	597,-
09-47277-01	3.5	2.8	605,-
09-46781-01	4.0 - 5.0 - 5.2	2.8	846,-



1



Varenr.	L	Vægt - kg	A - mm	B - mm	C - mm	D - mm	E - mm	F - mm
56-47455-01	22	10	322	290	235	325	410	485
56-47455-03	22	10	322	290	235	325	410	485
56-47456-01	30	11,5	322	290	370	325	545	620
56-47456-03	30	11,5	322	290	370	325	545	620
56-47457-01	45	15	322	290	625	325	805	880
56-47457-03	45	15	322	290	625	325	805	880
56-47458-01	60	17,3	322	290	810	325	990	1065
56-47458-03	60	17,3	322	290	810	325	990	1065
56-47459-01	80	20	322	290	1030	325	1210	1285
56-47459-03	80	20	322	290	1030	325	1210	1285

1 · AquaH vandvarmer

Varenr.	L	Watt	Volt AC	Pris
56-47455-01	22	1200	230	8.599,-
56-47455-03	22	500	230	8.599,-
56-47456-01	30	1200	230	9.599,-
56-47456-03	30	500	230	9.599,-
56-47457-01	45	1200	230	10.845,-
56-47457-03	45	500	230	10.845,-
56-47458-01	60	1200	230	11.533,-
56-47458-03	60	500	230	11.533,-
56-47459-01	80	1200	230	11.599,-
56-47459-03	80	500	230	11.599,-

Vandvarmer i 316 rustfrit stål. 230V varmelegeme + opvarmning med motorens kølevand. Yderkappe i 304 rustfrit stål med plastendekapper. 5 størrelser fra 22 til 80 l. Varmelegeme i 500 eller 1200 W. Justerbar sikkerhedstermostat.

2



2 · AquaH Termostatkit

Varenr.	Beskrivelse	Pris
56-47464-01	AquaH Termostat Mixer Kit 1/2"	2.235,-

Termostatkitet sørger for blanding af varmt og koldt vand så der holdes en konstant temperatur på vandet, dermed undgås skoldninger og samtidig strækkes rækkeevnen på det varme vand.

3

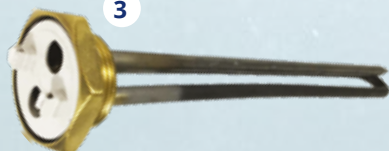

4



3 · AquaH Varmelegeme

Varenr.	Beskrivelse	Pris
56-A.280-0013	AquaH Varmelegeme 220V/500W	1.299,-
56-A.280-0021	AquaH Varmelegeme 220V/1200W	1.299,-
56-A.100-0086	AquaH Varmelegeme Pakning	68,-

4 · AquaH Termostat

Varenr.	Beskrivelse	Pris
56-A.280-0010	AquaH Termostat	469,-

1



1 · AQUA JET Spulepumpe WD 3.5 & 5.2

Varenr.	Model	Volt / Watt	Pris
10-13399-03	3.5	12V DC / 120 W	2.499,-
10-13399-04	3.5	24V DC / 120 W	2.599,-
10-13407-07	5.2	12V DC / 185 W	3.699,-
10-13407-08	5.2	24V DC / 185 W	3.999,-

Aqua Jet i spulepumpeudførelse giver et højt spuletryk og gør dermed rengøring hurtigere og enklere end med andre pumpetyper. Komplet med spulehåndtag og PUMProtector filter.

Kapacitet 3.5 13 l/min.
 Kapacitet 5.2 20 l/min.
 Tryk 5 bar
 Dimensioner 39 mm lang x 209 mm bred x 113 mm høj

2



2 · AQUA JET WASH DOWN Pumpekit 3.5 / 5.2

Varenr.	Model	L min.	Bar	Volt / Watt	Pris
10-13558-01	3.5	13	5	12V DC / 120 W	3.589,-
32-64534	5.2	20	5	12V DC / 185 W	4.849,-
32-64534-24	5.2	20	5	24V DC / 185 W	4.999,-

Spulepumpesæt som indeholder en Aqua Jet WD pumpe, PUMProtector filter, spulehåndtag, skrogennemføring med kugleventil, 7,5 m spiralslange og opløst kontaktpanel med sikring, alt i en pakke.

3



3 · AQUA JET Spule-/agnbox pumpekit 5.2

Varenr.	Volt / Watt	Pris
32-64634	12V DC / 185 W	6.413,-

Spulepumpesæt som indeholder en Aqua Jet WD 5.2 pumpe, en 550 GPH Twin Port pumpe, PUMProtector filter, spulehåndtag, skrogennemføring med kugleventil, 7,5 m spiralslange og to elpaneler, alt i en pakke. Sættet er perfekt til at udruste en trollingbåd med spulepumpe og pumpe for agnboks.

4 · Lynkobling Rustfrit stål/plast

Varenr.	Pris
80-47507	2.086,-

Lynkobling med kontraventiler. Kan adskilles og samles under tryk. Alternativ til standard koblinger i sætterne 10-13558-01 + 32-64534 + 32-64634.

4



HÅNDLÆNSEPUMPER



1 · VIKING Thrudeck & Bulkhead

Varenr.	Model	Tilslutning	Pris
70-50005	Thrudeck	1 1/2" slange (Ø38 mm)	1.822,-
70-50025	Thrudeck	1" slange (Ø25 mm)	1.822,-
70-50007	Bulkhead	1 1/2" slange (Ø38 mm)	1.620,-
70-50027	Bulkhead	1" slange (Ø25 mm)	1.620,-

Reserve dele

74-50062	Ventilklap	84,-
74-50063	Pumpemembran	178,-
74-50075	Skotmembran	192,-

Pumpen findes i to modeller, Thrudeck for montering bag væg eller under dørk og Bulkhead for montering på dørk eller skot.

Max. sugehøjde 4 m



2 · VIKING Universal

Varenr.	Model	Tilslutning	Pris
10-13530-01	Universal	1 1/2" slange / Ø38 mm	2.430,-
09-36250	Thrudeck kit		553,-

Reserve dele

09-47545	Membrankit	438,-
----------	------------	-------

Kraftig selvansugende håndlænsespumpe. Kan monteres lodret, vandret eller skjult med Thrudeck-kit.

Max. sugehøjde 3 m

Max. løftehøjde 4 m



3 · VIKING Compact

Varenr.	Pris
10-24800-01	1.099,-

Håndlænsespumpe til indbygning. KlickTite™ stutse i 25 mm og 38 mm som kan drejes 360°.

Max. løft 2,1 m

Max. sug 1,2 m

ELEKTRISKE LÆNSEPUMPER

1 • BILGE MATE



Varenr.	Pumpemodel	Kapacitet 1 m løftehøjde	Volt / Watt	Pris
32-1015-01	BILGE-MATE	20 l/min.	12V DC / 30 W	460,-

God lænsepumpe til en fornuftig pris.

Tilslutning..... 3/4"

2 • ULTIMA BILGE™



Varenr.	Pumpemodel	Kapacitet 1 m løftehøjde	Volt / Watt	Pris
32-47258	600 GPH	32 l/min.	12V DC / 30 W	1.180,-
32-47259	800 GPH	38 l/min.	12V DC / 36 W	1.414,-
32-47260	1000 GPH	44 l/min.	12V DC / 40 W	1.588,-
32-47261	1250 GPH	51 l/min.	12V DC / 36 W	1.761,-

Fuldautomatisk lænsepumpe med Ultima niveauekontakt, der med 3 sekunders forsinkelse forhindrer falske starter. Starter ved 50 mm og slukker igen ved 20 mm. Integreringen af den patenterede Ultima "field effect" sensor, skaber en driftssikker kompakt pumpe, der er let at installere.

Tilslutning 600 - 800 - 1000 3/4"

Tilslutning 1250 1 1/4"

3 • L450, L550, L650, L750



Varenr.	Pumpemodel	Kapacitet 1 m løftehøjde	Volt / Watt	Pris
32-1450-01	L450	38 l/min.	12V DC / 30W	379,-
32-1550-01	L550	45 l/min.	12V DC / 36W	540,-
32-1650-01	L650	53 l/min.	12V DC / 40W	701,-
32-1650-01-24	L650	53 l/min.	24V DC / 40W	739,-
32-1750-01	L750	60 l/min.	12V DC / 36W	798,-
32-1750-01-24	L750	60 l/min.	24V DC / 48W	836,-

Lænsepumper uden niveauekontakt, motoren løsnes nemt fra pumpehuset for rengøring. Pumperne leveres med lige og 90° tilslutning, dog ikke L750.

Tilslutning L450 - L550 - L650 3/4"

Tilslutning L750 1 1/8"

4 • ULTIMA Combo



Varenr.	Pumpemodel	Kapacitet 1 m løftehøjde	Volt / Watt	Pris
32-1450UC-01	L450UC	38 l/min.	12V DC / 30 W	1.144,-
32-1550UC-01	L550UC	45 l/min.	12V DC / 36 W	1.305,-
32-1650UC-01	L650UC	53 l/min.	12V DC / 40 W	1.466,-
32-1650UC-01-24	L650UC	53 l/min.	24V DC / 40 W	1.487,-
32-1750UC-01	L750UC	60 l/min.	12V DC / 36 W	1.563,-

Fuldautomatisk lænsepumpe med Ultima niveauekontakt, der med 3 sekunders forsinkelse forhindrer falske starter. Starter ved 50 mm og slukker igen ved 20 mm. Motoren løsnes nemt fra pumpehuset for rengøring. Pumperne leveres med lige og 90° tilslutning, dog ikke L750UC.

Tilslutning L450UC - 650UC 3/4"

Tilslutning L750UC 1 1/8"



1 · L1600-L2200-L4000

Varenr.	Pumpemodell	Kapacitet 1 m løftehøjde	Volt / Watt	Pris
32-1600-01	L1600	98 l/min.	12V DC / 85 W	1.464,-
32-1600-02	L1600	98 l/min.	24V DC / 85 W	1.510,-
32-2200-01	L2200	120 l/min.	12V DC / 90 W	1.977,-
32-2200-02	L2200	120 l/min.	24V DC / 90 W	2.038,-
32-4000-01	L4000	164 l/min.	12V DC / 180 W	3.346,-
32-4000-02	L4000	164 l/min.	24V DC / 180 W	3.407,-

Det bedste valg når du leder efter en højtydende lænsepumpe. Pumperne er konstruerede til at opfylde høje internationale ISO 8849 krav. Den væskekølede 12-polede motor med dobbelte kuglelejer giver pumpen en sikker og mangeårig drift.

Tilslutning L1600	1 1/8"
Tilslutning L2200	1 1/8 - 1 1/4"
Tilslutning L4000	1 1/2 - 2"

2



2 · LOW BOY lænsepumpe L550 LB, L750 LB

Varenr.	Pumpemodell	Kapacitet 1 m løftehøjde	Volt / Watt	Pris
32-33703LB-01	L550 LB	44 l/min.	12V DC / 36 W	659,-
32-33103LB-01	L750 LB	60 l/min.	12V DC / 36 W	829,-

Lavprofil lænsepumpe for montering på trange steder som f.eks. under motor eller dørk.

L550 LB leveres med lige og vinklet stuts.
 L750 LB leveres med fast stuts.

Max. højde	72 mm
Tilslutning L550	3/4"
Tilslutning L750	1 1/8"

3

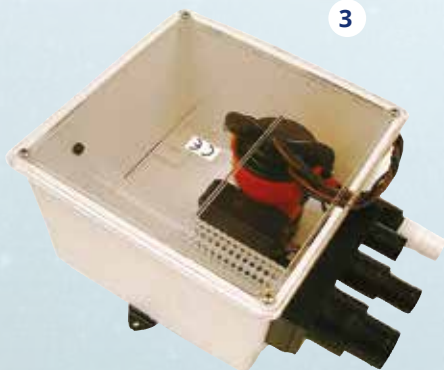

3 · Bruselæns

Varenr.	Volt / Watt	Pris
32-57151-01	12V DC / 48 W	2.479,-
32-57151-02	24V DC / 48 W	2.599,-

Johnson Pumps kompakte bruselænsesystem har flere indløb og kan dermed håndtere afløbsvand fra flere steder samtidig. Den er udstyret med automatisk niveauekontakt. En kontraventil på udløbssiden forhindrer vandet i at løbe tilbage i tanken. Tanken har et tætsluttende låg for at forhindre lugt. For at lette rengøring af lænsen, indgår et filter som let kan tages ud.

Udløb fra bruselæns skal være over vandlinie.

Tilslutning indløb	1x 3/4", 1x 3/4"/1x1", 1x 1/8"/1x1 1/2"
Tilslutning udløb	3/4"
Dimensioner	290 x 210 x 145 mm

1



2



3



4



5



6



7



1 · Flydekontakt

Varenr.	Max. amp.	Pris
34-888	15A	489,-

For helt automatisk lænsning tilsluttes den automatiske niveauekontakt AS888 til pumpen. Den indbyggede langtidstestede mikrokontakt arbejder helt uden kviksvølv. AS888 er enkel at montere på pumpens T-fæste. 6-32 V.

2 · Kontaktpanel

Varenr.	Volt	Pris
34-1224	12V DC	640,-
34-1225	24V DC	699,-

Kontaktpanelet fra Johnson Pump giver fuld kontrol. Automatikken fungerer sammen med niveauekontakt AS888, samt Ultima kontakten. Panelet – i matsort plast – har en trepositions kontakt, indbygget sikringsholder samt kontrollampe.

3 · ULTIMA Kontakt

Varenr.	Beskrivelse	Pris
34-36303	Ultima switch 20 amp, 12/24V DC	744,-

Digital kontakt med teknik som anvender "Mirus field effect detector cells", der producerer mikroelektriske felter, der registrerer afbrydelser forårsaget af vand eller anden væske.

Væskedetektorerne er helt tætte, ruste ikke og påvirkes ikke af olie eller snavs. Ultima aktiveres ved et niveau på 50 mm og deaktiveres ved et niveau på 20 mm. En tre sekunders forsinkelse hindrer falske starter.

Ultima switch passer til pumper op til 20A ved 12/24V DC.

4 · Vandalarm

Varenr.	Volt	Pris
34-72303-001	12V DC	1.464,-
34-72303-002	24V DC	1.464,-

Vandalarm med ny digital teknik som anvender "Mirus field effect detector cells", en helt tæt væskedetektor som ikke ruste og ikke påvirkes af olie eller snavs. Bilge Alert reagerer på væske og sender signal til alarmhornet (90dB) på kontrolpanelet. En trevejs kontakt giver mulighed for at teste alarmer samt slukke og tænde for alarmer.

5 · Kontraventil

Varenr.	Tilslutning	Pris
09-24792	25/38 mm	161,-
09-24818	19/32 mm	166,-

6 · Y-rør

Varenr.	Tilslutning	Pris
01-24814	38x38x25	80,-
01-24815	29/32x29/32x19	80,-

7 · Suge-si med kontraventil

Varenr.	Tilslutning	Pris
09-24794	19/32 mm, 25/38 mm	245,-

LÆNSE-, AFFALDS- & TOILETPUMPER

Viking Power 16

Varenr.	Volt / Watt	Pris
10-13350-03	12V DC / 30 W	2.729,-
10-13350-04	24V DC / 30 W	2.869,-

Reserve dele

Varenr.	Beskrivelse	Pris
09-47148	Membran	971,-
09-47149	Pumpehus m. ventilkapper	1.019,-
01-47110	Ventilklap	64,-
01-36192	Kontraventil	99,-
09-47263	Spændering	441,-
01-36035	Låseclips 2stk.	59,-

Støjsvag selvansugende etkammers membranpumpe. Kan køres tør, let at installere, behøver ikke filter, enkel at servicere, lavt strømforbrug, pumpehus kan roteres 360°, lige KlickTite snap-off tilslutninger, kan pumpe luft/vand blanding. Dobbelte kontraventiler.

Kapacitet 15 l/min. ved 0,1 bar
 Max. løftehøjde 3 m
 Mål L 186 x B 235/181 x H 118/204 mm
 Tilslutning KlickTite™ tilslutninger til 1" eller 3/4" slange og 1/2" BSP gevind



1

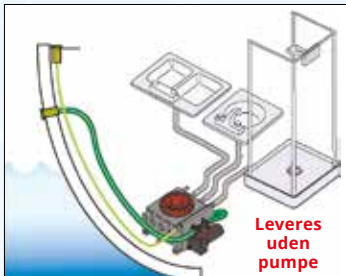

1 · Spildevands-/opsamlingstank

Varenr.	Pris
09-13384	2.651,-

Spildevands-/opsamlingstank for afløbssvand fra bad og pantry m.m. Tanken har 19, 25 og 38 mm indgange samt 19 og 25 mm udgang. Tanken er udrustet med en Ultima Switch niveauekontakt for automatisk tømning. Tanken er let at tilslutte til en 12/24V DC pumpe med maks. forbrug på 20 A, og er forberedt med forborede huller for Viking Power 16 pumpen.

Dimensioner: 185x280x340 mm

2 · Viking Power 32 & Viking Power Vaccum

Varenr.	Beskrivelse	Volt / Watt	Pris
10-13373-03	Viking Power 32	12V DC / 40 W	5.599,-
10-13373-04	Viking Power 32	24V DC / 40 W	5.699,-
10-13373-07	Viking Power Vaccum	12V DC / 40 W	6.258,-
10-13373-08	Viking Power Vaccum	12V DC / 40 W	6.258,-

Reserve dele

Varenr.	Beskrivelse	Pumpe	Pris
09-47181	Membran	VP32 - VP32 Vaccum	1.059,-
09-47182	Pumpehus med ventilkapper	VP32	843,-
09-47183	Pumpehus med ventilkapper	VP32 Vaccum	955,-
01-36051	Ventilklap	VP32 - VP32 Vaccum	99,-
01-36074	Kontraventil	VP32 - VP32 Vaccum	79,-
09-47264	Spændering	VP32 - VP32 Vaccum	402,-

2



Viking Power 32



Håndtag til manuel pumpning



Viking Power Vaccum

Selvansugende etkammers membranpumpe. Lugtfri og lydløs, kan køres tør, let at installere, behøver ikke filter, enkel at servicere, lavt strømforbrug, pumpehus kan roteres 360°, lige KlickTite Snap-off tilslutninger, kan pumpe luft/vand blanding, kan pumpes manuelt ved strømafbrydelse eller motorfejl. Dobbelt kontraventiler. Viking Power Vaccum kan også bruges på vakuumb toiletter.

Kapacitet..... 30 l/min. ved 0,1 bar
 Max. løftehøjde VP32: 2.5 m • VP Vacuum: 3.5 m
 Mål..... VP32: L 277 x B 264 x H 192 mm
 VP Vacuum: L 340 x B 271 x H 192 mm
 Tilslutninger 38 mm (1 1/2")





TOILETTER

1 · AquaT™ manuelt toilet

Varenr.	Model	Pris
80-47625-01	Super Compact	2.670,-
80-47229-01	Compact	2.199,-
80-47230-01	Comfort	2.999,-

SUPER COMPACT – lav, lille skål. Mål: B: 34 cm H: 30 cm

COMPACT – lille skål. Mål: B: 34 cm H: 60,5 cm

COMFORT – stor skål. Mål: B: 36,5 cm H: 72,5 cm

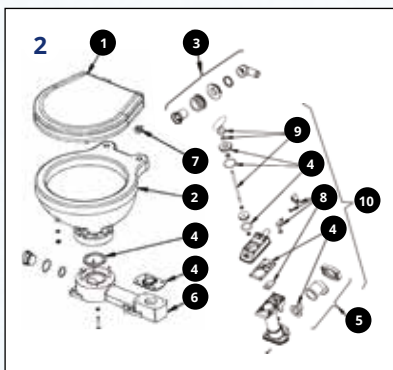

Skål i 100% sanitetsporcelæn, sæde i plastik med soft-luk.

Udløb 38 mm

Indløb 19 mm

Vægt 9,5 kg

2 · Reservedele AquaT™ manuelt toilet

Nummer	Varenr.	Beskrivelse	Pris
1	81-47241-04	Sæde Compact	830,-
2	81-47241-05	Sæde Comfort	999,-
2	81-47245-01	Skål Compact	1.375,-
3	81-47245-02	Skål Comfort	1.562,-
4	81-47246-03	Indtagsbøjning	293,-
5	81-47242-01	Pakningssæt	805,-
6	81-47246-02	Afgangsbøjning	390,-
7	81-47243-01	Konsol	513,-
8	81-47267-01	Hængselsæt	171,-
9	81-47269-01	Ventilhåndtag	342,-
10	81-47244-01	Pumpehåndtag	334,-
???	81-47239-01	Pumpe komplet	1.364,-



3 · AquaT™ SILENT elektrisk toilet

Varenr.	Model	Volt	Pris
80-47231-01	Compact	12V	5.799,-
80-47231-02	Compact	24V	5.799,-
80-47232-01	Comfort	12V	6.499,-
80-47232-02	Comfort	24V	6.499,-

COMPACT – lille skål. Mål: B: 34 cm H: 69,5 cm

COMFORT – stor skål. Mål: B: 36,5 cm H: 77 cm

Skål i 100% sanitetsporcelæn, sæde i plastik med soft-luk.

Udløb 25/38 mm

Indløb 19 mm

Vægt 11 kg

Toiletudpumpning til septiktank, afgangsbøjning altid under top af septiktank.

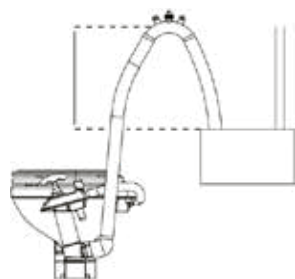

Toilet monteret over vandlinjen og med direkte udpumpning.

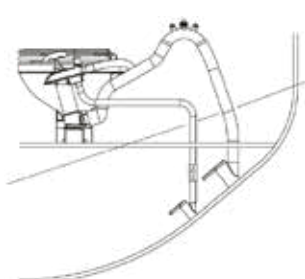

Toilet monteret under vandlinjen og med direkte udpumpning.

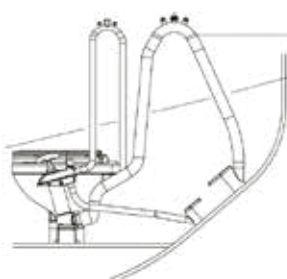

Toiletudpumpning til septiktank, afgangsbøjning altid over top af septiktank.

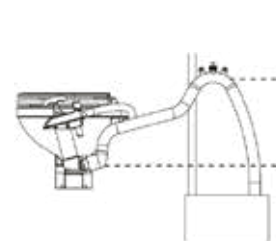



1

OBS! Anvend kun ubleget toilet-papir



2



3



4



5

Må ikke køres tør!
Ingen af disse pumper må anvendes til pumpning af benzin!

1 · Maceratorpumpe TA3P10-19 (Impeller 09-1052S-9)

Varenr.	Tilslutning	Volt / Watt	Pris
10-24453-04	1½" slange / BSP	12V DC / 180 W	2.659,-
10-24453-05	1½" slange / BSP	24V DC / 180 W	2.949,-

Johnson Pumps maceratorpumpe, TA3P10-19, er en effektiv elektrisk toiletpumpe. En roterende kniv sønderdeler affaldet inden det pumpes ind i eller ud af septiktanken. Pumpen skal tilsluttes enten direkte til septiktankens udgang eller til WC-udgangen.

Tilslutning Indgang 1 1/2" slange (Ø38 mm) eller R1 1/2" gevind. Udgang 1" slange (Ø25 mm)

Kapacitet 37 l/min. ved 0,2 bar

2 · Ventilationsbøjning

Varenr.	Beskrivelse	Pris
81-47237-01	Ventilationsbøjning 19 mm	387,-
81-47237-02	Ventilationsbøjning 25 mm	579,-
81-47237-03	Ventilationsbøjning 38 mm	476,-

3 · Y-Ventil

Varenr.	Beskrivelse	Pris
81-47238-01	Y-Ventil 38 mm	1.155,-

LÆNSE-, SPULE- & TRANSPORTPUMPER

Elektriske impellerpumper

Med deres alsidighed bruges disse pumper i både som lænse- og spulepumper, ferskvandspumper samt tankningspumper for olie og diesel. Pumperne kan kombineres med en vakuumkontakt for automatisk drift. Kapaciteten varierer fra 15 l/min. til 55 l/min.

4 · F2P10-19 (Impeller 09-1077B-9)

Varenr.	Kapacitet v/ 0,1 bar	Tilslutning	Volt / Watt	Pris
10-24886-01	15 l/min.	½" slange	12V DC / 80W	2.799,-
10-24180-2	15 l/min.	½" slange	24V DC / 115W	2.793,-

En selvansugende allroundpumpe. Ideel til pumpning af vand, olie og kemikalier. Motoren har indbygget termosikring, som forhindrer overophedning.

5 · F3B-19 (Impeller 09-1052S-9)

Varenr.	Kapacitet v/ 0,1 bar	Tilslutning	Volt / Watt	Pris
10-24516-01	15,3 l/min.	3/8" BSP	12V DC / 125W	2.999,-
10-24516-02	15,3 l/min.	3/8" BSP	24V DC / 115W	2.999,-

Anvendes til lænsepumpning, spulning, vandcirkulation, tømning/fyldning af olie- og dieseltanke på land m.m. Motoren har indbygget termosikring, som forhindrer overophedning. Vakuumkontakt som ekstra tilbehør.





1



2

3



4

Kun til vand



5



6



7



8



1 · F38B-19 (Impeller 09-824P-9)

Varenr.	Kapacitet v/ 0,1 Bar	Tilslutning	Volt / Watt	Pris
10-24727-01	35 l/min.	1" slange / ½" BSP	12V DC / 190W	3.699,-
10-24727-02	35 l/min.	1" slange / ½" BSP	24V DC / 175W	3.699,-

Anvendes til læsepumpning, spulning, vandcirkulation, tømning/fyldning af olie- og dieseltanke på land m.m. Motoren har indbygget termosikring, som forhindrer overophedning. Vakuumpkontakt som ekstra tilbehør.

2 · F4B-19 (Impeller 09-824P-9)

Varenr.	Kapacitet v/ 0,1 Bar	Tilslutning	Volt / Watt	Pris
10-24689-01	46 l/min.	1" slange / ½" BSP	12V DC / 220W	4.599,-
10-24689-02	46 l/min.	1" slange / ½" BSP	24V DC / 220W	4.599,-

Anvendes til læsepumpning, spulning, vandcirkulation, tømning/fyldning af olie- og dieseltanke på land m.m. Motoren har indbygget termosikring, som forhindrer overophedning. Vakuumpkontakt og spulekit som ekstra tilbehør.

3 · F5B-19 (Impeller 09-1027B-9)

Varenr.	Kapacitet v/ 0,1 Bar	Tilslutning	Volt / Watt	Pris
10-24188-1	55 l/min.	3/4" BSP	12V DC / 125W	12.299,-
10-24188-2	55 l/min.	3/4" BSP	24V DC / 125W	12.299,-

Anvendes til læsepumpning, spulning, vandcirkulation, tømning/fyldning af olie- og dieseltanke på land m.m. Pumpen kan køre kontinuerligt op til 0,5 bar og max. 1 time ved 1 bar. Motoren har indbygget termosikring, som forhindrer overophedning. Vakuumpkontakt som ekstra tilbehør.

4 · F4B-11 Ultra ballast (Impeller 09-824P-9)

Varenr.	Kapacitet v/ 0,1 Bar	Tilslutning	Volt / Watt	Pris
10-24690-01	45 l/min.	1" slange / ½" BSP	12V DC / 180W	4.599,-
10-24690-02	45 l/min.	1" slange / ½" BSP	24V DC / 180W	4.599,-

Ultra Ballast Pumpe er fremstillet til hurtigt at fylde eller tømme en ballasttank. Kapacitet 45 l/min. Pumpen er reversibel og har indbygget termosikring. Må ikke køres tør.

5 · F3B-19 OLIEPUMPE (Impeller 09-1052S-9)

Varenr.	Kapacitet v/ 0,1 Bar	Tilslutning	Volt / Watt	Pris
10-24760-01	20 l/min	3/8" BSP	12V DC / 125W	3.899,-
10-24760-02	20 l/min	3/8" BSP	24V DC / 125W	3.899,-

F3B-19 pumpe med integreret trevejs kontakt. Bruges til udpumpning/påfyldning af olie.

6 · Omskifterkontakt

Varenr.	Pris
09-47196	833,-

Til Ultra Ballast Pumpe. Ændrer pumperetning.

7 · Spulekit til F4B-19

Varenr.	Pris
09-46553	2.435,-

Indeholder: Trykafbryder, kontraventil og spulehåndtag.

8 · Vakuumafbryder

Varenr.	Pris
09-45053	578,-

Automatisk stop forhindrer skade på pumpen. Vakuumpkontakten passer til alle selvansugende impellerpumper og anvendes ved f.eks. lænsning/tømning af tank for at forhindre tørkørsel. Vakuumpkontakten stopper automatisk pumpen, når kølsvinet/tanken er tom. Med en vakuumpkontakt installeret kan pumpen startes med fjernbetjening eller manuelt ved at trykke på knappen på vakuumpkontakten.

CIRKULATIONS-PUMPER

Kompakte centrifugalpumper med stor kapacitet og lavt strømforbrug, samt en motor, som er konstrueret til kontinuerlig drift. Anvendes til cirkulation i varme- og kølesystemer. Magnetisk tætning på CM10, CM30 og CM90, mekanisk tætning på C090.



1

1 · CM10/30

Varenr.	Model	Kapacitet v/0,1 bar	Tilslutning	Volt / Watt	Pris
10-24501-03	CM10P7-1	15 l/min.	16 mm	12V DC / 14W	2.199,-
10-24501-04	CM10P7-1	15 l/min.	16 mm	24V DC / 14W	2.199,-
10-24502-03	CM10P7-1	18,5 l/min.	20 mm	12V DC / 14W	2.199,-
10-24502-04	CM10P7-1	18,5 l/min.	20 mm	24V DC / 14W	2.199,-
10-24504-03	CM30P7-1	26 l/min.	20 mm	12V DC / 27W	2.299,-
10-24504-04	CM30P7-1	26 l/min.	20 mm	24V DC / 27W	2.299,-

Væsketemperatur: Min. -40°C / Max. +100°C
 Max. tryk 2,5 bar
 Max. tørløb 30 minutter
 Motor tæthed IP67



2

2 · C090

Varenr.	Kapacitet v/ 0,1 bar	Tilslutning	Volt / Watt	Pris
10-24190-1	100 l/min.	1½ - 38 mm slange	12V DC / 110W	3.669,-
10-24190-2	100 l/min.	1½ - 38 mm slange	24V DC / 110W	3.669,-

Væsketemperatur: Min. -30°C / Max. +100°C
 Max. tryk 2 bar
 Max. tørløb Må ikke køres tør
 Motor tæthed IP31



3

3 · CM90

Varenr.	Kapacitet v/ 0,25 bar	Tilslutning	Volt / Watt	Pris
10-24664-09	90 l/min.	1½ - 38 mm slange	12V DC / 125W	4.799,-
10-24664-10	90 l/min.	1½ - 38 mm slange	24V DC / 125W	4.799,-

Væsketemperatur: Min. -40°C / Max. +100°C
 Max. drifttryk 3 bar
 Max. tørløb 30 minutter
 Motor tæthed IP67

IMPELLERE

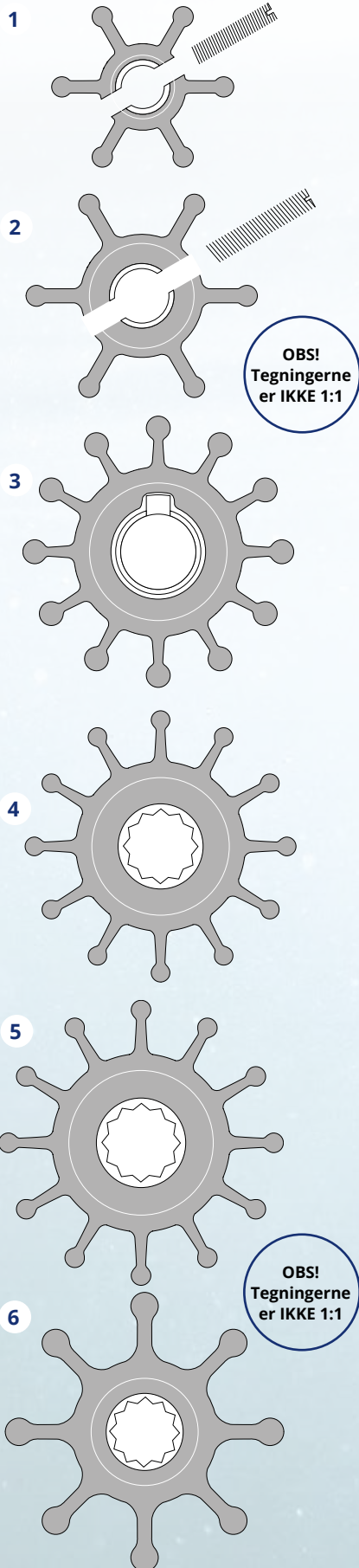

1 · F35

Varenr.	Udv. dia. mm.	Indv. dia. mm.	Højde mm.	Pris
09-806B-1	40	9.5	19	259,-
09-808B-1	40	12	19	269,-

2 · F4

Varenr.	Udv. dia. mm.	Indv. dia. mm.	Højde mm.	Pris
09-810B-1	50.8	12	22	319,-
09-1026B-1	50.8	12.7	22	313,-

3 · F5

Varenr.	Udv. dia. mm.	Indv. dia. mm.	Højde mm.	Pris
09-801B	57.1	15.9	31.5	499,-

4 · F5

Varenr.	Udv. dia. mm.	Indv. dia. mm.	Højde mm.	Pris
09-1027B-1	57.1	16	31.5	419,-
09-1027BT	57.1	16	31.5	499,-

BT er med gevind til aftrækker

5 · F6

Varenr.	Udv. dia. mm.	Indv. dia. mm.	Højde mm.	Pris
09-812B-1	57.1	16	48.2	549,-

6 · F7

Varenr.	Udv. dia. mm.	Indv. dia. mm.	Højde mm.	Pris
09-1028B	65	16	50.2	599,-
09-1028BT-1	65	16	50.2	509,-

BT er med gevind til aftrækker

1

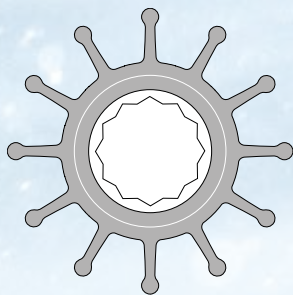

2

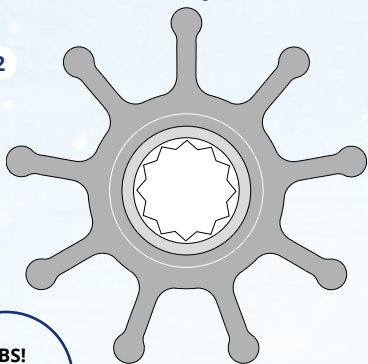

OBS!
Tegningerne
er IKKE 1:1

3

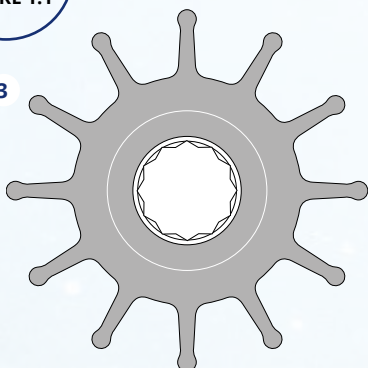

4

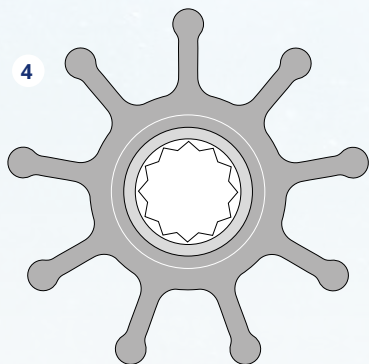

1 · F75

Varenr.	Udv. dia. mm.	Indv. dia. mm.	Højde mm.	Pris
09-821BT-1	65	25	80	1.018,-

BT er med gevind til aftrækker.

2 · F8/F9

Varenr.	Udv. dia. mm.	Indv. dia. mm.	Højde mm.	Pris
09-1029B	95	25	63	979,-
09-802B	95	25	88.5	1.529,-

3 · F8/F9

Varenr.	Udv. dia. mm.	Indv. dia. mm.	Højde mm.	Pris
09-819B	95	25	63	877,-
09-814B	95	25	88.5	1.529,-

4 · F95

Varenr.	Udv. dia. mm.	Indv. dia. mm.	Højde mm.	Pris
09-820B	95	25	130	3.813,-

5 · Impellerfedt

Varenr.	Beskrivelse	Indhold	Pris
09-47086	Impellerfedt	20 gram	12,-

Beskytter impelleren ved montering og forhindrer at impelleren sætter sig fast i huset.

5



SPECIELLE IMPELLERE

1



OBS!
 Tegningerne
 er IKKE 1:1

2



3



4



1 · Specielle impellere

Varenr.	Sherwood nr.	Mercuriser nr.	Jabsco nr.	Pris
09-701B-1	9959K	-	18838-0001	479,-

Chris Craft; Chrysler Marine; Commander; Crusader; Glastron Boat Co.; Gray Marine; Interceptor; Onan; OMC; Pathfinder VolksWagon Eng.; Perkins Eng. U.S.; Plesurecraft Marine; Universal Medalist; Volvo Penta; Yamaha; Westerbeke 24102; Sherwood 11353; Pleasure Craft 302&351; Chris Craft 350; Onan MDL3,4

2 · Specielle impellere

Varenr.	Sherwood nr.	Mercuriser nr.	Jabsco nr.	Pris
09-702B-1	10615K	-	18948-0001	549,-

Chris Craft; Chrysler Marine; Commander; Crusader; Escort (Skiltec); Gray Marine; Isuzu; Lenco; Marine Power; North American Engine; Onan; Osco Motors; OMC; Perkins Engine U.S.; Plesurecraft Marine; Volvo Penta; J.H. Westerbeke Corp; Crusader 97179; Chrysler 3675763; Chrysler 4142878; Cummins 4B; Onan MDL6; Chris Craft 454; Pleasure Craft 454

3 · Specielle impellere

Varenr.	Sherwood nr.	Mercuriser nr.	Jabsco nr.	Pris
09-703P-1	-	47-59362T	17954-0001	539,-

Quicksilver Model 46-72774 A32

4 · Specielle impellere

Varenr.	Sherwood nr.	Mercuriser nr.	Jabsco nr.	Pris
09-704BT-1	17000K	-	18958-0001	929,-

Motor/pumpe: Cummins 6B 300Hp B Serie; Cummins C Serie; CAT 3208; CAT 3116; CAT 3126; Deere 6076; Sherwood P17 Serie.

IMPELLER OVERSIGT

Pumpe	Varenr.	JABSCO	Diameter	Bredde	Indvendig diam.	Materiale
F35	09-806B-1	4528-0001	40	19	9,5	Neopren
F35	09-808B-1	22405-0001	40	19	12	Neopren
F4	09-810B-1	18653-0001	50,8	22	12	Neopren
F4*	09-810B-9		50,8	22	12	Nitril
F4	09-1026B-1	673-0001	50,8	22	12,7	Neopren
F4*	09-1026B-9	673-0003	50,8	22	12,7	Nitril
F5	09-801B	4568-0001	57,1	31,5	15,9	Neopren
F5*	09-804B-9		57,1	31,5	20	Nitril
F5	09-1027B-1	1210-0001	57,1	31,5		Neopren
F5*	09-1027B-9	1210-0003	57,1	31,5		Nitril
F6	09-812B-1	13554-0001	57,1	48,2		Neopren
F7	09-1028B	17937-0001	65	50,2		Neopren
F7*	09-1028B-9	17937-0003	65	50,2		Nitril
F75	09-821BT-1		65	80		Neopren
F8	09-819B	836/17935-0001	95	63		Neopren
F8*	09-819B-9	836/17935-0003	95	63		Nitril
F8	09-1029B	836/17935-0001	95	63		Neopren
F9	09-802B	6760-0001	95	88,5		Neopren
F9	09-814B	21676/17936-0001	95	88,5		Neopren
F95	09-820B		95	130		Neopren

*-9 = Nitril (oliebestandig) Alle mål i skemaet er i mm

MOTOROVERSIGT

Arona	Impeller
AD182-190-195-295	09-808B
AD290-395	09-1026B

Bukh	Impeller
1G-2G-3G	09-1027B
4K-6K	09-1028B
DV8L-DV10L-DV18L	09-808B
DV10-20 · 6 HULS	09-806B
DV10-20-24 · 4 HULS	09-808B
DV10-20-24 · FERSK	09-1026B
DV36-48	09-1027B

Farymann	Impeller
A30-A40-FK2-K34	
15W-18W-L30M-FK3	09-8108B

Fischer panda	Impeller
PMS	09-808B
PMS6-PMS8-PMS10-PMS12	09-1026B
PMS15-PMS20-PMS25	
PMS30-PMS40-PMS50	09-1027B

Ford	Impeller
2400-2722-2401E	
2701E-2704E-2704ET	
2711E-2713E-2714E	09-1027B
2723-2725-2726T-2728T	09-1028B

Ford Lehman	Impeller
4D50-4D61	09-1027B

Hydromarine	Impeller
DM12	09-808B
DM17-DM25	09-1026B

Lombardini	Impeller
502-602-702-903-1003	
1204-1404	09-1026B
1204T-2004T	09-1028B
1503-1603-2004M-2204M	09-810B

Mercedes	Impeller
OM314-636	09-1027B
OM352-355-360-401-402	09-1028B
OM403-404	09-819B
OM424	09-814B

Nanni	Impeller
2.40-2.50-2.60	
3.75-3.90-P30-R30	09-810B
3.110-3.100-4.110	
4.150-4.190-4.330	
4.180-MB180-MB220-MB300	09-1027B
5.280-6.280-4.230-4.240	
4.380-5.300-6.570	09-1028B

Perkins	Impeller
4.107-4.108-4.236	
4.99-M90-M200-M240-M275	09-1027B
6.305-6.354	09-1028B
M25-M30-M35-M40	
M50-M60-M80	09-1026B

Ruggerini	Impeller
CRD100-CRD951	
MM150-MM191-PM105	
PM105/2-RD100/2-RD100/951	
RDM901-RM80-RM90	09-808B

Sabb	Impeller
F210-F4.254-F4.415-F444	
F6.363-F6.380-F6.595	
F6.622-L2.093-L3.139	
L4.186-M4.210-M4.295	09-1027B

Scania	Impeller
D11-D14-D12-D9	09-814B
D8-DS9	09-819B

Sole	Impeller
SM615-636	09-1027B
SM120	09-1028B

Vetus	Impeller
M2.05-M3.10-M205	
M310-M414	09-810B
M4.14	09-1027B
P4.25	09-1028B

Volvo penta	Impeller
431-500-501-570-571-AQ180-AQ200	
AQ205-AQ211-AQ225-AQ231-AQ255	
AQ260-AQ271-AQ280-AQ290	09-1027B
AQ110-AQ115-AQ120	
AQ130-AQ140-AQ95	
BB115-BB30-MB18-MB20	09-1026B
AQ120B-AQ125-AQ131-AQ140	
AQ145-AQ151-AQ165-AQ170	
AQ171-AQ175-AQ250-AQ251	
BB140-BB145-BB165-BB170	09-801B
D1-D2/40	09-1026B
D2/55-D2/75	09-1027B
D3	09-812B
D4	09-1028B
2001-2002-2003	
MD1-MD2-MD5-MD6-MD7-MD11	09-808B
MD2010A-MD2020A	09-806B
MD3-MD17	
MD2010B-MD2020B-	
MD2030-MD2040	09-1026B
2003T-MD21A-MD22	09-1027B
MD19-MD27-MD30-MD31	
MD32-MD40-MD41-MD42	
MD60-MD70	09-1028B
KAD32-KAD300-KAD42-KAD43	
KAD44-MD100B	09-1028B
TAMD40	
TAMD61-	
MD71-TAMD71	09-819B

Yanmar	Impeller
> 1997	
SB-YSB-YSE-YSM	
2GM-2GM20-3GM-3GM30	09-806B
< 1997	
2GM-2GMF-3GM-3GMF	
2YM-3YM	09-810B
3JH-4JH-4JM	09-1027B
4LH	09-1028B
6LP	09-812B
6LY	09-821BT-1

Husk at efterse din impeller ved hver sæsonstart. Hav altid en ekstra impeller om bord.

Kontakt din forhandler, hvis ikke din motor er nævnt her.

Se komplet oversigt på

COLUMBUS-MARINE.DK



DÆKSELPÅKNINGER

Billede	Type	Varenr.	Udvendig dia. mm.	Pris
1	F35	01-42911	60	59,-
2		01-43240	55	59,-
3	F4	01-42391	72	59,-
4		01-45284	68	59,-
5	F5	01-42636	73	59,-
6		01-42401	75	59,-
7	F5/F6	01-45315	80	59,-
8	F7	01-42445	83	59,-
9	F75	01-46286	92	59,-
10	F8	01-45354	115	92,-
11	F8/F9	01-42424	115	59,-

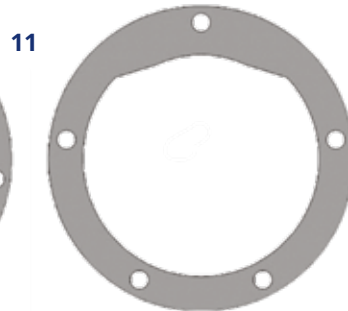
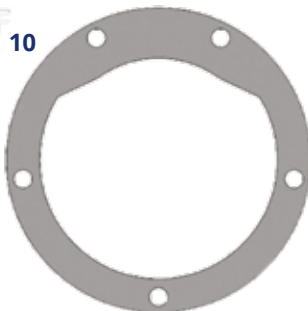
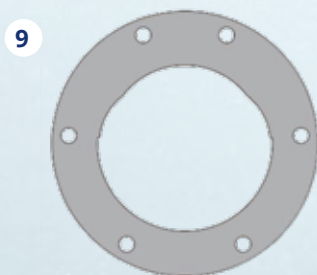
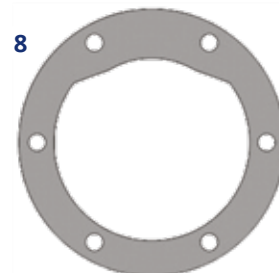
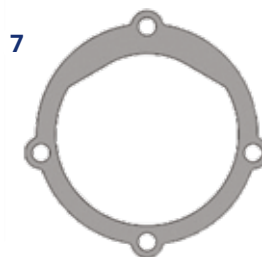
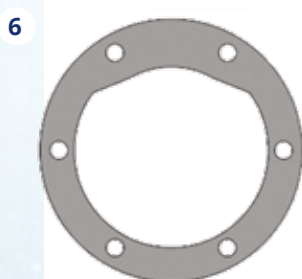
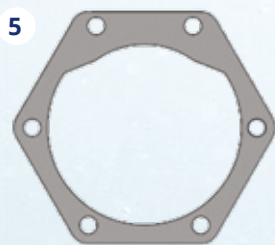
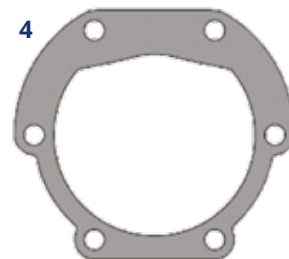
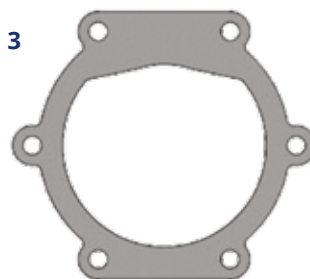
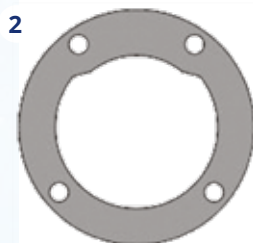
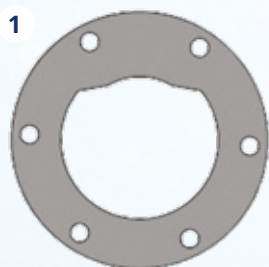

OBS!
 Tegningerne
 er IKKE 1:1

PUMPEDÆKSLER

Billede	Type	Varenr.	Udvendig dia. mm.	Pris
1	F35	01-42414	60	259,-
2		01-43239	55	199,-
3	F4	01-45282	65	257,-
4		01-42398	75	341,-
5	F5/F6	01-46556	80	223,-
6		01-45312-1	80	341,-
7		01-46535	80	213,-
8	F7	01-42441	82	399,-
9	F75	01-46285	92	249,-
10	F8/F9/F95	01-42422-1	115	929,-
11	F9	01-45961	115	2.355,-

OBS!
 Tegningerne
 er IKKE 1:1

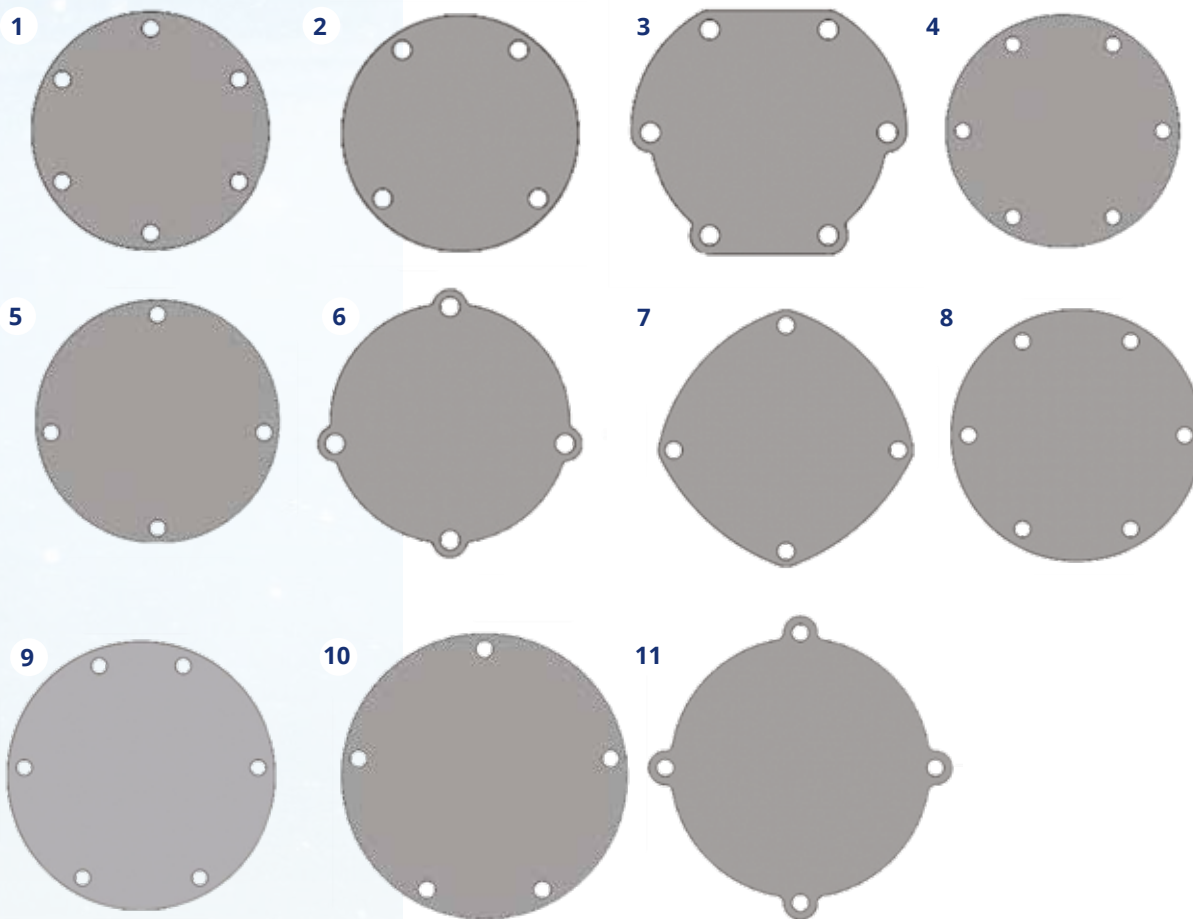

DÆKSELSKRUER

Varenr.	Dimension	Hoved	Pris
0.0138.134	9 x 12mm	6-kantet	59,-
0.0141.500	4 x 10mm	6-kantet	59,-
0.0141.502	5 x 8mm	6-kantet	59,-
0.0144.002	5/16-18UNC x 20	6-kantet	59,-
0.0144.200	1/4-20UNC x 1/2	6-kantet	59,-
0.0279.301	5 x 8mm	Rundt	59,-
0.0279.501	4 x 8mm	Rundt	59,-
01-46794-04	8/32UNC x 10	Rundt	59,-
01-46794-05	10/32UNC x 8	Rundt	59,-



SLIDPLADER

Billede	Type	Varenr.	Udvendig dia. mm.	Pris
1	F35	01-45087	38	69,-
2	F4	01-46737-2	49	120,-
3	F5	01-46532	55	89,-
4		01-42399	55	162,-
5	F7	01-42443	63	269,-
6	F7/F75	01-46647	65	205,-
7		01-46798-2	63	145,-
8	F8/F9/F95	01-42423	92	273,-

OBS!
 Tegningerne
 er IKKE 1:1

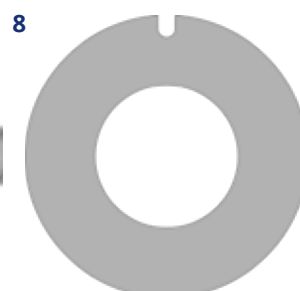
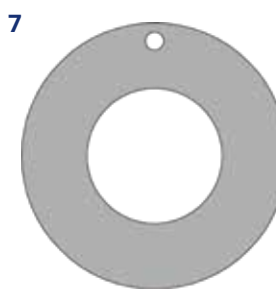
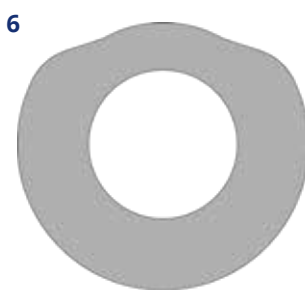
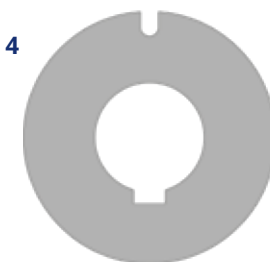
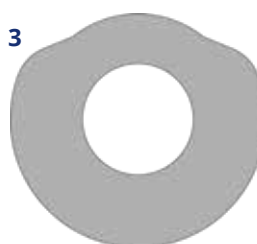
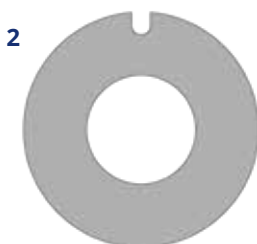
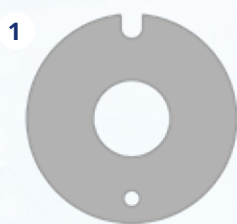

KAMSKRUER

Varenr.	Kam	Pris
0.0279.032	01-45014, 01-45199	59,-
0.0279.033	01-45329, 01-45670, 01-46899	59,-
0.0279.501	01-45084, 01-45660	59,-
01-46794-01	01-42679	80,-
01-46794-02	01-42680, 01-42425, 01-43137	128,-
01-46794-03	01-45288	59,-
01-46794-04	01-42389	59,-
01-46794-05	01-42397	59,-
01-46794-06	01-45284	59,-
01-46794-07	01-42910, 01-42442	59,-
01-46794-08	01-42755, 01-43138, 01-43135	119,-
01-46794-09	01-35744	259,-

KAMME

Billede	Type	Varenr.	Tykkelse m.m.	Pris
1	F35	01-42415	2	279,-
	F35	01-42910	3	299,-
2	F4	01-45084	2.5	899,-
	F4	01-45288	4	392,-
	F4	01-42389	5	249,-
3	F4	01-45660	5	606,-
4	F5	01-45199	2	1.099,-
	F5	01-45014	3	359,-
	F5	01-42397	5	557,-
5	F5	01-45329	5	376,-
6	F6	01-45670	5	555,-
7	F7	01-42584	3	379,-
	F7	01-42442	5	399,-
	F7	01-42679	6	489,-
8	F7	01-46899	6	557,-
9	F75	01-46146	6	815,-
10	F8	01-42755	4	1.425,-
	F8	01-42425	5	623,-
	F8	01-42680	8	599,-
11	F9	01-42755	4	1.425,-
	F9	01-43138	4	930,-
	F9	01-43135	5	794,-
	F9	01-43137	8	665,-
	F95	01-35744	8	1.063,-

OBS!
 Tegningerne
 er IKKE 1:1

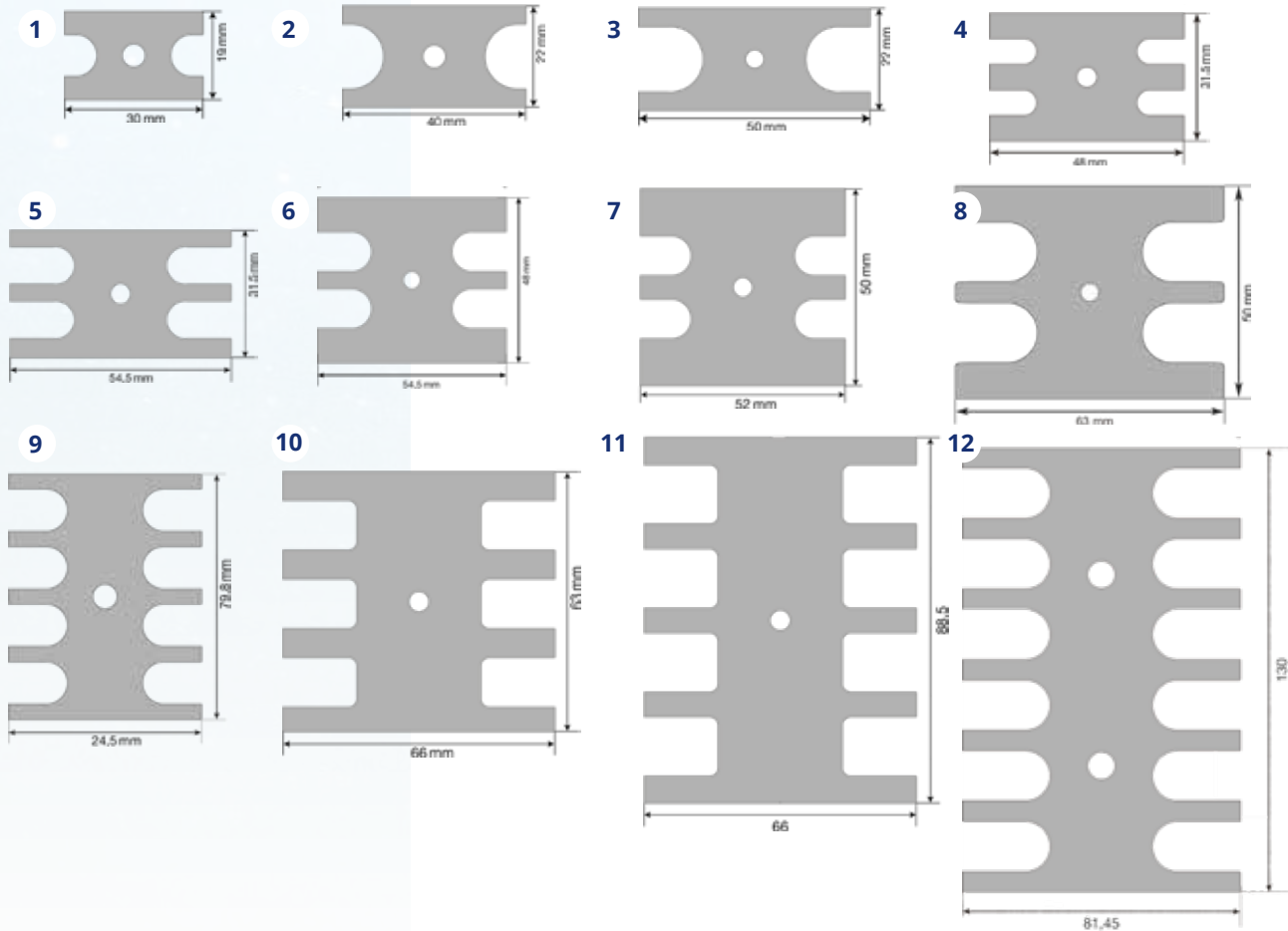



AKSELTÆTNINGER

1 · AKSELTÆTNINGER

Varenr.	Indv. Dia. mm.	Udv. Dia. mm.	Højde mm.	Pris
0.2233.001	16	28	7	219,-
0.2233.010	12	24	7	159,-
0.2233.005	12.5	12.7	6.35	169,-

2/3 · AKSELTÆTNINGER

Varenr.	Indv. Dia. mm.	Udv. Dia. mm.	Højde mm.	Pris
09-0.2247.003	16	32/35	26	938,-
09-0.2247.008	25	47/50	28	938,-
09-0.2247.018	35	60/63	30	2.238,-
09-0.2247.021	12	22/24	16	1.055,-
09-0.2247.022	16	30/32	25	629,-
09-0.2247.023	10	20/26	22	629,-
09-0.2247.050	16	31/32	30	746,-
09-0.2247.051	25	41/43	35	1.243,-

IMPELLERAFTRÆKKER

4 · IMPELLERAFTRÆKKER

Varenr.	Til Impeller	Pris
09-47165-01	09-1028BT	200,-
09-47163-01	09-821BT	257,-
09-36166-01	09-820B	1.178,-
09-47154-01	09-812BT / 09-1027BT	114,-
09-950-9300	Alle	1.929,-

IMPELLER-MONTERING

Specialværktøj til montering af impellere.

Let montering af impeller, værktøjet og impelleren smøres med impellerfedt, impelleren trykkes ind i værktøjet, værktøjet med impeller indsættes i pumpehuset, værktøjet drejes ud af pumpehuset og impelleren er monteret.

Værktøjet fås i 5 forskellige størrelser, så det passer til de fleste impellere på markedet.

5 · IMPELLER-MONTERING

Varenr.	Maks. Impeller dia mm.	Farve	Pris
950-9400	Sæt	Alle	2.999,-
950-9440	40	Blå	389,-
950-9451	51	Rød	469,-
950-9457	57	Grøn	619,-
950-9465	65	Guld	699,-
950-9495	95	Sølv	1.099,-

1



2



3



1 · VACUUMVENTIL - ANTIHÆVERT

Varenr.	Tilslutning	Pris
09-47316-01	12 mm	889,-
09-47316-02	16 mm	889,-
09-47316-03	19 mm	989,-
09-47316-04	22 mm	1.059,-
09-47316-05	25 mm	1.169,-

Forhindrer at søvånd løber ind i motoren • Ruster ikke • Let installation

2 · SERVICEKIT

Varenr.	Pris
09-47316-06	206,-

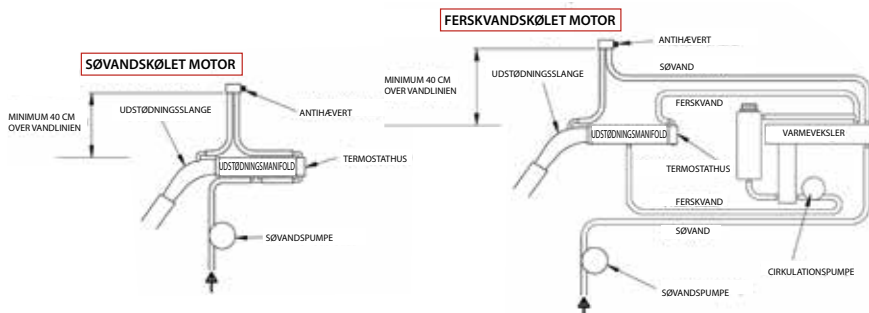

3 · PINWING VINGEMØTRIKKER OG STØTTEBOLTE

Model	Varenr.	Gevind - antal	Pris
PinWing sæt A	950-9350	8/32 - 6 stk.	289,-
PinWing sæt B	950-9351	M4 - 4 stk.	289,-
PinWing sæt C	950-9352	M4 - 6 stk.	289,-
PinWing sæt E	950-9354	M5 - 6 stk.	289,-
PinWing sæt F	950-9355	M5 - 4 stk.	289,-
PinWing sæt G	950-9356	10/32 - 6 stk.	289,-

Impellerskift er meget hurtigere og meget nemmere når pumpen er monteret med PinWing vingemøtrikker og støttebolte.

Motoroversigt VOLVO PENTA / BUKH / YANMAR

A	B	C	E	F	G
Pumper med 6 stk. 8/32" skruer	Pumper med 4 stk. M4 skruer	Pumper med 6 stk. M4 skruer	Pumper med 6 stk. M5 skruer	Pumper med 4 stk. M5 skruer	Pumper med 6 stk. 10/32" skruer
VOLVO PENTA: MD1A, B MD2A, B MD3/17 MD6A MB10A MD21A, B 2010A 2020A 2030A 2040A D22A BUKH: DV10 DV20 DV24	VOLVO PENTA: MD5A, B, C MD6B MD7A, B MB11C, D 2001 2002 2003 BUKH: DV10 DV20 DV24 YANMAR: 1GM	VOLVO PENTA: MD3/17 AQ110, AQ115 AQ120, AQ130 2003T 2010B,C,D 2020B,C,D 2030B,C,D 2040B,C,D D1-13, D1-20, D1-30 D2-40 BUKH: DV36, DV48 YANMAR: 2GM, 3GM YSB, YSM, YSE	VOLVO PENTA: MD30 MD31 MD40 MD41 KAD42 KAMD42A YANMAR: 4LH 6LY2 6LY3	VOLVO PENTA: AQ175A, AQ200D AQ211A AQ225D, F AQ231A, B AQ255B, AQ260A AQ271A, AQ290A AQ430A, B AQ431A, B AQ500A, B AQ501A, AQ 570A AQ571A, AQ 572A D2-55, D2-75 D3 YANMAR: 3JH, 3JH4 4JH 6LP	VOLVO PENTA: D4 D6 Større JOHNSON / JABSCO pumper

**SELVANSUGENDE FLEKSIBLE
IMPELLERPUMPER**

HEAVY DUTY ELEKTROMAGNETISKE KOBLINGSPUMPER I BRONZE

Alle Johnson pumper har et stort program af tilbehør, slid- og reservedele, som lagerføres af Columbus Marine.

OBS:
**Leveres UDEN
kobling/
remskive**

1



1 · F7B-5001 – 1"

Varenr.	Pris
10-24577-99	5.699,-

Kapacitet: 74 l/min. ved 1.400 omdr./min. og 0,3 bar
 Impeller:09-1028B
 Tilslutning:1" BSP

Leveres uden kobling/remskive

2



2 · F8B-5001 – 1 1/2"

Varenr.	Pris
10-13022-99	10.199,-

Kapacitet: 188 l/min. ved 1.400 omdr./min. og 0,3 bar
 Impeller:09-819B
 Tilslutning:1 1/2" BSP

Leveres uden kobling/remskive

3



3 · F7B-5000 – 1"

Varenr.	Pris
10-24116-99	7.199,-

Kapacitet: 74 l/min. ved 1.400 omdr./min. og 0,3 bar
 Impeller:09-1028B
 Tilslutning:1" BSP

Leveres uden kobling/remskive

4



4 · F8B-5000-VF - 1 1/2"

Varenr.	Pris
10-13025-99	13.118,-

Kapacitet: 188 l/min. ved 1.400 omdr./min. og 0,3 bar
 Impeller:09-819B
 Tilslutning: Flange

Leveres uden kobling/remskive

5



5 · F8B-5000-TSS – 1 1/2"

Varenr.	Pris
10-13176-99	17.999,-

Kapacitet: 188 l/min. ved 1.400 omdr./min. og 0,3 bar
 Impeller:09-819B
 Tilslutning: Flange

Leveres uden kobling/remskive

6



6 · F9B-5600 – 2"

Varenr.	Pris
10-13027-99	17.199,-

Kapacitet: 268 l/min. ved 1.400 omdr./min. og 0,3 bar
 Impeller:09-814B
 Tilslutning: 2" BSP

Leveres uden kobling/remskive



1



2



3



4

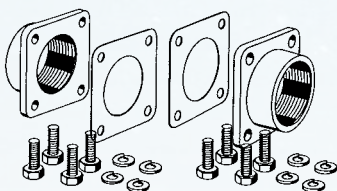

5



1 · F9B-5600-VF – 2"

Varenr.	Pris
10-13226-99	21.999,-

Kapacitet: 268 l/min. ved 1.400 omdr./min. og 0,3 bar
 Impeller: 09-814B
 Tilslutning: Flange

Leveres uden kobling/remskive

2 · F9B-5600-TSS – 2"

Varenr.	Pris
10-13178-99	13.999,-

Kapacitet: 268 l/min. ved 1400 omdr./min. og 0,3 bar
 Impeller: 09-814B
 Tilslutning: Flange

Leveres uden kobling/remskive

3 · Elkobling/remskive

Varenr.	Beskrivelse	Pris
0.3454.001	Elektromagnetisk kobling 12V DC - 2xA remskive	2.699,-
0.3454.002	Elektromagnetisk kobling 24V DC - 2xA remskive	2.899,-
0.3454.003	Elektromagnetisk kobling 12V DC - 1xB remskive	2.799,-
0.3454.004	Elektromagnetisk kobling 24V DC - 1xB remskive	3.099,-
0.3454.050	Magnetisk 12V - uden remskive (ikke afbilledet)	1.099,-
0.3454.051	Magnetisk 24V - uden remskive (ikke afbilledet)	1.339,-

Elektromagnetisk kobling 12/24V DC med remskive.
 2 x A-spor eller 1 x B-spor. Udvendig diameter 178 mm.

4 · Flangesæt

Varenr.	Beskrivelse	Pris
09-43112	1½" BSP	1.714,-
09-46557-01	2" BSP	2.285,-

HEAVY DUTY IMPELLERPUMPER – KOMPACTE ALLROUND PUMPER AF BRONZE

En serie allroundpumper i bronze. Kompakte, saltvandsbestandige pumper til en fornuftig pris. Den gode selvansugningsevne gør dem meget anvendelige som kølevandpumper til marinemotorer, lænsepumper, spulepumper, ferskvandpumper m.m. De kan også anvendes på land for tømning af fx. septiktanke, spulning og vandtransport. Vakuumpkontakt findes som ekstra tilbehør til F8B-8.

5 · F35B-8 – 3/8"

Varenr.	Pris
10-24569-01	3.599,-

Kapacitet: 11,2 l/min. ved 1.400 omdr./min. og 0,3 bar
 Impeller: 09-808B
 Tilslutning: 3/8" BSP
 Drivaksel: Ø 12k6 mm



Hvad gør en Johnson Pumpe bedre?

- Mekanisk tætning
- Dobbelte kuglelejer
- Dæksel, slidskive og aksel af rustfrit stål
- O-ringstætning dæksel
- Universal fod- og akseldimension
- Stort program i tilbehør, slid- og reservedele





1 • F4B-8 – 3/8"

Varenr.	Pris
10-24570-01	3.699,-

Kapacitet:23,0 l/min. ved 1.400 omdr./min. og 0,3 bar
 Impeller:09-810B
 Tilslutning:3/8" BSP
 Drivaksel:Ø 12k6 mm



2 • F5B-8 – 3/4"

Varenr.	Pris
10-24571-01	4.815,-

Kapacitet:33,0 l/min. ved 1.400 omdr./min. og 0,3 bar
 Impeller:09-1027B
 Tilslutning:3/4" BSP
 Drivaksel:Ø 17k6 mm



3 • F7B-8 – 1"

Varenr.	Pris
10-24572-01	5.799,-

Kapacitet:74,0 l/min. ved 1.400 omdr./min. og 0,3 bar
 Impeller:09-1028B
 Tilslutning:1" BSP
 Drivaksel:Ø 17k6 mm



4 • F8B-8 – 1 1/2"

Varenr.	Pris
10-13021-1	11.199,-

Kapacitet:188,0 l/min. ved 1.400 omdr./min. og 0,3 bar
 Impeller:09-819B
 Tilslutning:1 1/2" BSP
 Drivaksel:Ø 24k8 mm

EKSTRA HEAVY DUTY IMPELLERPUMPER

Under ekstremt svære forhold bør man anvende en ekstra heavy duty fleksibel impellerpumpe fra Johnson Pump med separat lejehus og mekanisk tætning for mindre slitage og længere levetid. Disse pumper dækker hele det maritime område og kan anvendes som kølevands-, lænse-, spule- og brandslukningspumper. Vakuumpkontakt findes som ekstra tilbehør.



5 • F5B-3000 – 3/4"

Varenr.	Pris
10-24210-1	6.499,-

Kapacitet:33,0 l/min. ved 1.400 omdr./min. og 0,3 bar
 Impeller:09-1027B
 Tilslutning:3/4" BSP
 Drivaksel:Ø 17 mm



6 • F7B-3000 – 1"

Varenr.	Pris
10-24209-1	7.412,-

Kapacitet:74,0 l/min. ved 1.400 omdr./min. og 0,3 bar
 Impeller:09-1028B
 Tilslutning:1" BSP
 Drivaksel:Ø 17 mm



1



2



3



4



5



6

1 · F8B-3000-VF - 1 1/2"

Varenr.	Pris
10-13024-1	14.449,-

Kapacitet:188,0 l/min. ved 1.400 omdr./min. og 0,3 bar
 Impeller:09-819B
 Tilslutning: Flange
 Drivaksel: Ø 24 mm

2 · F8B-3000-TSS - 1 1/2"

Varenr.	Pris
10-13175-01	17.799,-

Kapacitet:188,0 l/min. ved 1.400 omdr./min. og 0,3 bar
 Impeller:09-819B
 Tilslutning: Flange
 Drivaksel: Ø 24 mm

3 · F9B-3000 - 2"

Varenr.	Pris
10-13026-1	17.959,-

Kapacitet:268,0 l/min. ved 1.400 omdr./min. og 0,3 bar
 Impeller:09-802B
 Tilslutning: BSP 2"
 Drivaksel: Ø 24 mm

4 · F9B-3000-VF - 2"

Varenr.	Pris
10-13225-01	17.999,-

Kapacitet:268,0 l/min. ved 1.400 omdr./min. og 0,3 bar
 Impeller:09-802B
 Tilslutning: Flange
 Drivaksel: Ø 24 mm

5 · F9B-3000-TSS - 2"

Varenr.	Pris
10-13177-01	15.999,-

Kapacitet:268,0 l/min. ved 1.400 omdr./min. og 0,3 bar
 Impeller:09-802B
 Tilslutning: Flange
 Drivaksel: Ø 24 mm

6 · Flangesæt

Varenr.	Gevind	Pris
09-43112	1½" BSP	1.714,-
09-46557-01	2" BSP	2.285,-

